

Skrzynki uliczne gaz

GAZ

Skrzynka uliczna GAZ do przyłączy H=150; 9505-PEHD-GJL

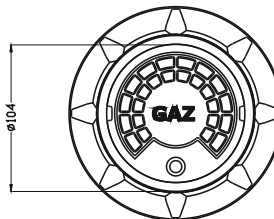
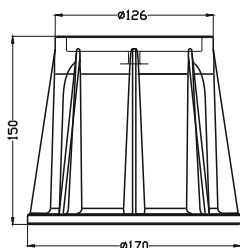

Materiał	Korpus PEHD
	Pokrywa - żeliwo szare
Masa	2,0 [kg]
Inne	Oznaczenie na pokrywie GAZ

Skrzynka uliczna GAZ do zasuw H=270; 9506-PEHD-GJL

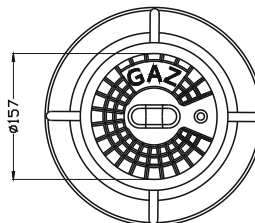
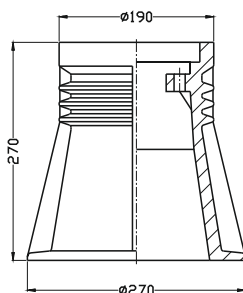

Materiał	Korpus PEHD
	Pokrywa - żeliwo szare
Masa	4,0 [kg]
Inne	Wymiary wg DIN 4056
	Oznaczenie na pokrywie GAZ PN-M-74081

Skrzynka uliczna GAZ do zasuw kwadratowa H=272; 9507-PEHD-GJL

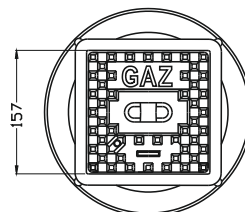
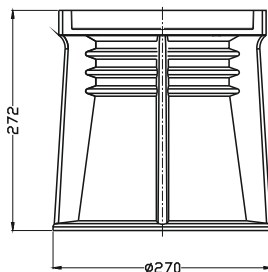

Materiał	Korpus PEHD
	Pokrywa - żeliwo szare
Masa	5,0 [kg]
Inne	Wymiary wg DIN 3581
	Oznaczenie na pokrywie GAZ PN-M-74081

Skrzynka uliczna GAZ do przyłączy kwadratowa H=248; 9514-PEHD-GJL

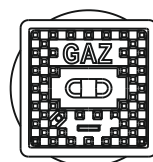
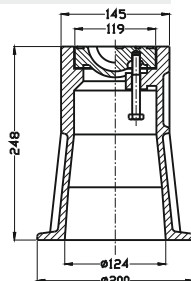

Materiał	Korpus PEHD
	Pokrywa - żeliwo szare, śruba A2
Masa	3,6 [kg]
Inne	Wymiary wg DIN 4059
	Oznaczenie na pokrywie GAZ PN-M-74081

Opis wyrobu:

- Korpus wykonany z tworzywa PEHD, mały ciężar, nie koroduje co zwiększa jego żywotność, nie wymaga konserwacji
- Pokrywa wykonana z żeliwa szarego
- Duża odporność na obciążenia
- Odporność na wysokie dodatnie i ujemne temperatury - nie zamarza
- Konstrukcja korpusu zapewnia stabilne posadowienie w nawierzchni
- W pokrywie ucho do zaczepienia haka

Zastosowanie:

Do osadzenia w terenie jako element osłaniający obudowę, możliwość operowania zaworami zabudowanymi w ziemi

Wersje wykonania:

Śruby łączące pokrywę z korpusem ze stal nierdzewnej
Pokrywa z żeliwa sferoidalnego

Skrzynka uliczna GAZ do upustów owalna H=310; 9508-PEHD-GJL

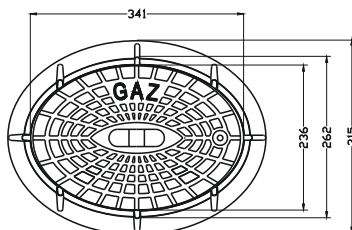
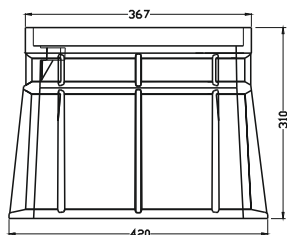

Materiał	Korpus PEHD
	Pokrywka - żeliwo szare
Masa	10,0 [kg]
Inne	Wymiary wg DIN 4055
	Oznaczenie na pokrywie GAZ

Skrzynka uliczna GAZ do zasuw H=270; 9506-GJL-GJL

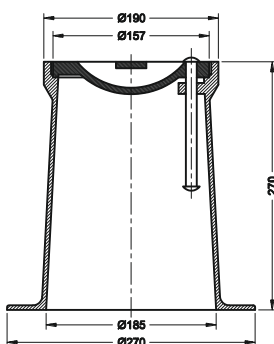

Skrzynka uliczna do gazu TYP 4056
korpus - żeliwo szare EN-GJL
pokrywa - żeliwo szare EN-GJL

masa: 10 kg
w pokrywie ucho do zaczepienia haka
zabezpieczenie - powłoka bitumiczna

Płyta podkładowa; 9521-PEHD i 9522-PEHD

Do skrzynek:

9505-PEHD-GJL
9506-PEHD-GJL
9507-PEHD-GJL
9506-GJL-GJL

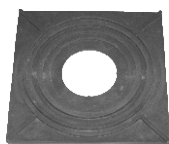
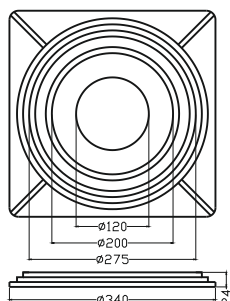

Do skrzynek:

9508-PEHD-GJL

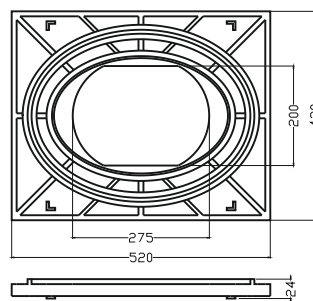

Instrukcja montażu:

Przed zamontowaniem należy sprawdzić zgodność otrzymanej skrzynki z zamówieniem oraz z jej przeznaczeniem, przygotować w wykopie powierzchnię posadowienia skrzynki i zwrócić uwagę na jego głębokość. Skrzynki uliczne należy montować bezpośrednio na gruncie rodzimym lub podsypce piaskowej w zależności od warunków gruntowych.

W celu zapewnienia prawidłowego montażu zalecane jest wykorzystanie płyt podkładowych pod skrzynki uliczne.

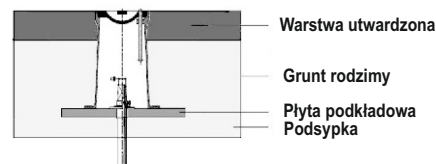

W celu montażu skrzynki należy wykonać następujące kroki:

1. Wykonać wykop,
2. Wyrównać dno wykopu, usunąć duże i ostre kamienie,
3. Przygotować warstwę nie zagęszczonej podsypki z piasku o grubości 5 cm,
4. Posadowić płytę podkładową pod odpowiedni typ skrzynki,
5. Umieścić skrzynkę uliczną w podkładzie,
6. Stopniowo obsypać płytę podkładową warstwami i zagęścić na całym obwodzie skrzynki,
7. Zapewnić stopień zagęszczenia odpowiedni do występujących warunków gruntowo-wodnych oraz późniejszego obciążenia zewnętrznego,
8. Ułożyć zewnętrznie utwardzoną warstwę, beton, kostka.

Ze względu na ciągły rozwój firmy zastrzegamy sobie prawo do modyfikacji produkowanych wyrobów.